

## ► Základní provozní instrukce

- 1 Připojte dodaný napájecí kabel k elektrické síti. LED světlo na přední části základny začne blikat zeleně, nabíječka je připravena.
- 2 Vložte akumulátor do adaptéru v nabíjecí základně. Nabíjení akumulátoru signalizuje červené LED světlo.
- 3 Poruchu signalizuje červeně blikající LED světlo. Znamená to, že akumulátor je poškozený, nebo nastal problém s jeho zapojením, nebo je nabíječka přehřátá.
- 4 Jakmile se LED světlo změní z červené na zelené, baterie je plně nabitá.
- 5 Po nabití akumulátoru odpojte nabíječku od elektrické sítě a pak vyjměte akumulátor z nabíjecího adaptéru.

## ► Varování

- 1 Nabíječka je určena pro provoz v uzavřených prostorech, není určena pro venkovní užití.
- 2 Pokud nabíječka není v provozu, odpojte ji od elektrické sítě.
- 3 Pokud jsou kovové kontakty znečištěny, vyčistěte je suchým hadříkem.
- 4 Základnu s adaptéry skladujte na chladném a suchém místě.
- 5 Chraňte před ohněm, vlhkem a vodou.
- 6 Uchovávejte nabíječku mimo dosah dětí.

## ► Specifikace

Model	<b>ACMT</b>
Vstup	100-240 V AC, 50-60 Hz, 1,2 A, 70 W
Výstup	DC 7,2 V – 18 V, 1 – 3 A
	2x USB (DC 5 V / 2.1 A max. na každé USB)
Hmotnost	710 g
Ochrana	- Ochrana proti zkratu - Ochrana proti přepólování - Ochrana proti přehřátí - Max. 2,5 hod. nabíjecí limit - Ochranný systém pomalého nabíjení při velmi nízkém napětí akumulátoru.
Rozměry	185 (d) x 160 (š) x 80 (h) mm



# AVACOM

Drahobejlova 36 | 190 00 | Praha 9  
Zborovská 41 | 150 00 | Praha 5

## Univerzální nabíječka akumulátorů pro elektrické nářadí

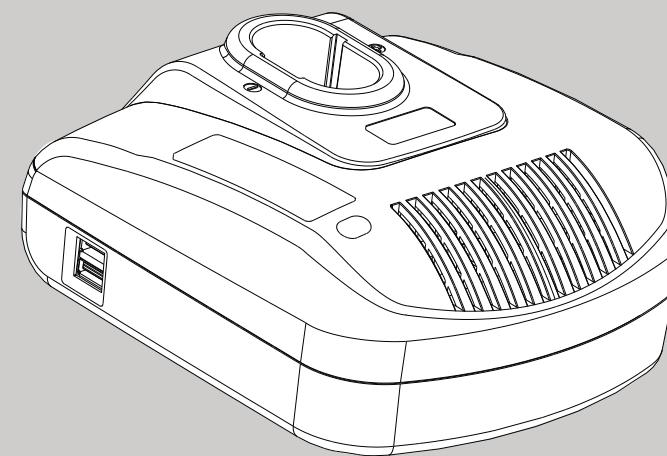

Model - **ACMT**  
pro nabíjení Ni-Cd, Ni-Mh a Li-Ion  
akumulátorů

## Návod k použití

# ► Důležité upozornění ◀

Před použitím univerzální nabíječky na aku baterie dodržujte pokyny a bezpečnostní pravidla obsažená v tomto návodu, abyste předešli požáru nebo úrazu elektrickým proudem.

## ► Nabíjecí základna

Balení obsahuje nabíjecí základnu bez redukce, kterou si vyberete dle používané značky a typu baterie.

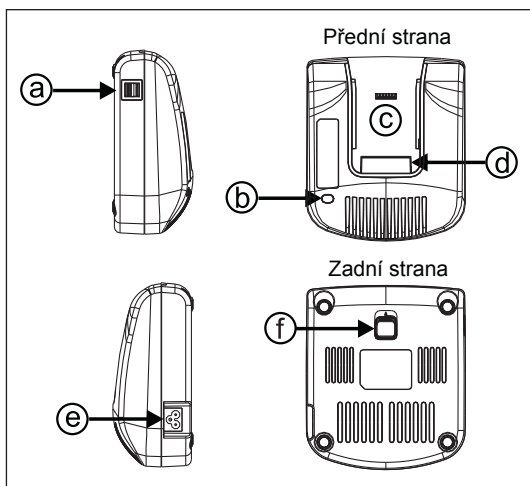

- Ⓐ 2x USB výstup
- Ⓑ LED světlo
- Ⓒ Prostor pro výměnné nabíjecí adaptéry
- Ⓓ 7-pin napájecí kontakty
- Ⓔ AC přívodní konektor
- Ⓕ Pojistka pro uvolnění adaptéru

## ► Výměnný nabíjecí adaptér

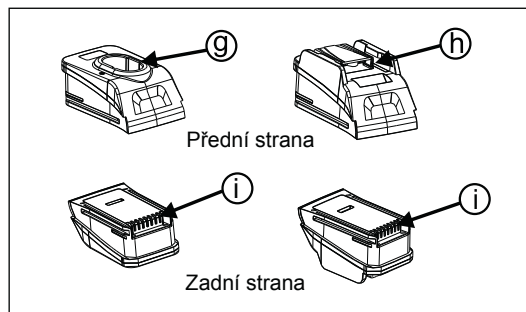

- Ⓖ Nabíjecí kontakty
- Ⓗ Nabíjecí kontakty
- Ⓘ 7-pin napájecí kontakty

## ► Připojte napájecí kabel k nabíjecí základně

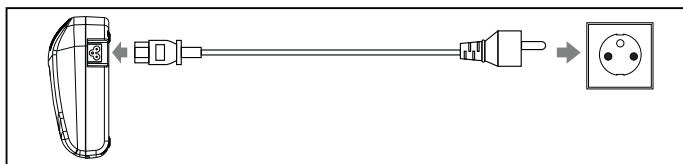

## ► Jednoduchá instalace nabíjecího adaptéru do základny

- ① Nasadte adaptér do drážek nabíjecí základny.
- ② Zasuňte adaptér do základny, měli byste slyšet "cvaknutí".

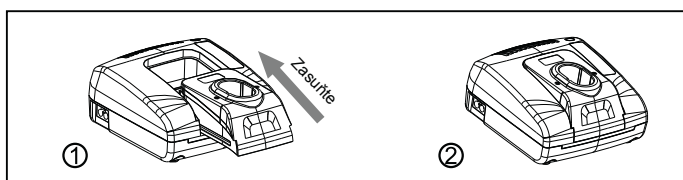

## ► Odpojení adaptéru od nabíjecí základny

- ① Pro vyjmutí adaptéru stiskněte a podržte uvolňovací pojistku na zadní straně nabíjecí základny.
- ② Vysuňte adaptér směrem ven, jak je uvedeno na obrázku.

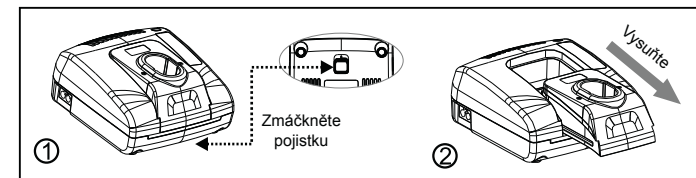

## ► Zasunutí baterie z ručního nářadí do adaptéru

- ① Vložte baterii ve směru uvedeném na obrázku.
- ② Schémata A a B ukazují dva různé způsoby zasunutí baterie.

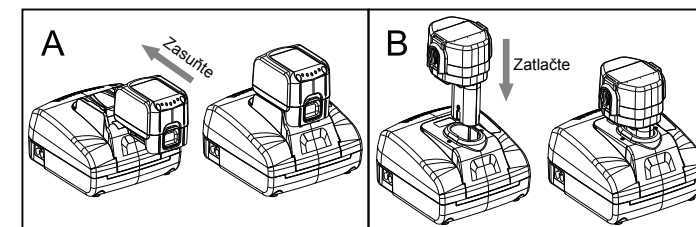

## ► Výstup USB z nabíjecí základny

2x USB 5V výstupní port pro nabíjení mobilní telefonů, tabletů a dalších zařízení.

